



אוגדן הוראות התקנה
ותכנות למוצרי
פאל ווינטק

פאל ווינטק מערכות בע"מ

המגשימים 20 קריית מטלון פ"ת

טל: 03-9222051 פקס: 03-9222085

www.palwintec.com

תמיכה טכנית

יעקב - 054-2207071

תומר - 054-2207073

אופיר - 054-2207085

משרד - 03-9222051

פקס - 03-9222085

emax-208

מס"ד	הגדרה	מס' פעולה	קוד לפעולה
42	שינוי מס' שלוחות	9	9Nחח#
	איפוס	9	9000#
1	הגדרת שלוחה למצב אינטרקום דלת	80	80N#
	ביטול מצב אינטרקום בשלוחה	80	8000#
2	שלוחה N תצלצל בקריה מהפנל במצב יום	82	82N#
	כל השלוחות מצלצלות במצב יום	82	8220#

נתוני ברירת מחדל

סיסמה לתכנות ----- 0000
 מענה לשיחות נכנסות, נתב/ישיר-----מענה ישיר מהשלוחות
 מצב שלוחה בהרמת שפופרת -----קו פנימי
 שלוחות מצלצלות -----11-18
 חסימת קווים לא מחוברים -----לא פעיל
 שלוחה מרכזנית -----שלוחה 12
 זמן ה- FLASH -----1.0 שניות
 ניתוב שיחה נכנסת באין בחירת מס' שלוחה בנתב -----תנתק
 מספרי שלוחות -----11-18

מקרא

N ----- מספרי השלוחות 11-18 (01-08)
 M ----- מספרי הקווים (1-2)
 F ----- זמן ה- FLASH (1-5)
 L ----- רמות הרשאת חיוג (0-6)
 P ----- מספרי התאים ברמות ההרשאה (01-16)
 mm ----- דקות (01-59)
 חח ----- מספרי שלוחות חדשים (????)

תכנות מרחוק

1. חייג לאחד הקווים המחוברים למרכזיה.
2. בקש כי מענה לשיחה יתבצע מאחת משלוחות 11-14 בלבד.
3. לאחר יצירת קשר בקש מהעונה להקיש FLASH או ניתוק ולאחר # 0-0. וישמע צליל אישור. (במהלך פעולה זו השיחה תכנס להמתנה ולאחר הקשה על ה-0 תתחדש השיחה)
4. קוד טכנאי כניסה לתכנות.
5. המשך בתכנות לפי השלבים והפעולות המוגדרות בחוברת.
6. האזן לצלילי האישור במהלך התכנות.

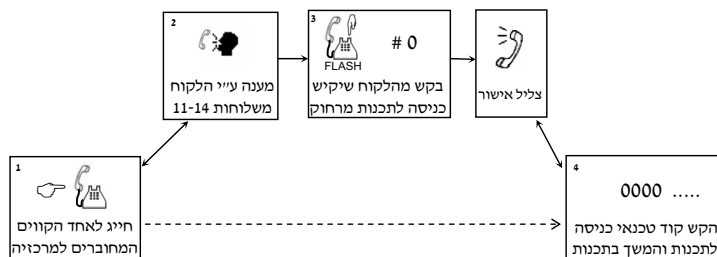

emax-208

תוכן עניינים

1	pal-101 מתאם טלפון אינטרקום לבית פרטי דלת אחת	.1
2	Pal-102 מתאם טלפון אינטרקום לבית פרטי שתי דלתות	.2
3	Pal-202 מתאם טלפון אינטרקום לבית דו משפחתי	.3
4	Pal-102drt מתאם טלפון אינטרקום לדירה בבניין	.4
5	אפשרויות התקנה נוספות של מתאמי טלפון אינטרקום	.5
6	הפעלת מגע יבש ביציאה למנעול החשמלי במקום 12V	.6
5	חיבור מקודד חיצוני לפתיחת דלת	.7
5	חיבור מצלמה ומוניטור	.8
5	חיבור מתאם לעבודה ללא קו טלפון	.9
6	חיבור כל פנל עם רמקול, מיקרופון ולחצן	.10
6	חיבור כל פנל עם רמקול, מיקרופון ושני לחצנים	.11
6	חיבור מתאם לקו עם ADSL	.12
6	חיבור מתאם לפעמון דלת	.13
7	חיבור שני פנלים לדו משפחתי. פנל 1 לשני דיירים ופנל 2 לדייר אחד	.14
7	חיבורי סוגי שפופרות למתאם לדירה בבניין	.15
7	תרשים חיבורים למגבר אינטרקום	.16
8	pkw-1000הוראות חיבור והפעלה לפנל דיבור עם מקודד	.17
9	Multi panel חיבור למתאם טלפון	.18
9	Multi panel חיבור למערכות דיבור 2 גידים	.19
10	Multi panel חיבור למגבר אינטרקום	.20
10	Multi panel חיבור לשפופרת אינטרקום	.21
11	Multi panel חיבור ותכנות של המקודד	.22
12	Pk-7 מקודד פלסטיק	.23
12	Pkm-8 מקודד מתכת	.24
13	Extel /Excode פנל המתחבר לשלוחה לכל מרכזיה	.25
15	Edoor / ecode פנל המתחבר למרכזיות emax	.26
16	Emax-308 הגדרות תכנות למרכזיה 3/8	.27
18	Emax-308 נתוני ברירת מחדל	.28
19	Emax-208 הגדרות תכנות למרכזיה 2/8	.29
20	Emax-208 נתוני ברירת מחדל	.30
20	תכנות מרוחק למרכזיות Emax	.31

הוראות תכנות

מס'ד	הגדרה	מס' פעולה	קוד לפעולה
1	איפוס הגדרות מרכזיה	0000	0000#
2	שינוי קוד טכנאי	09	09abcd#
3	חסימת כל קווי החוץ	06	0610#
	התר של כל קווי החוץ	06	0600#
	חסימה של קו חוץ M	06	061M#
	התר של קו חוץ M	06	060M#
4	הגדרת זמן הבזק (FLASH)	00	00F#
13	מענה של כל הקווים לשיחה נכנסת באמצעות נתב	10	10#
	מענה של כל הקווים ישיר לשיחה נכנסת	11	11#
	מענה של קו M באמצעות נתב	10	10M#
	מענה של קו M ישיר	11	11M#
15	הקלטת הודעה בנתב	12	1200#
16	השמעת הקלטת הודעה בנתב	13	1300#
23	שיחה נכנסת באין בחירת שלוחה בנתב, תנותק	161	161#
	באין בחירת שלוחה תנותק למרכזית	161	1610#
24	השמעת מוסיקה בהמתנה	14	14#
25	הגדרת שלוחה כמרכזית	15	15N#
26	כל השלוחות במצב חיוג חיצוני	2	20#
	הגדרת שלוחה לחיוג חיצוני ישיר	2	2N0#
	כל השלוחות במצב פנימי	2	21#
	הגדרת שלוחה לחיוג פנימי ישיר	2	2N1#
27	שיחה מקו חוץ M תצלצל בשלוחה N	30	30MN1#
	שיחה מקו M לא תצלצל בשלוחה N	30	30MN0#
	כל השלוחות יצלצלו בשיחה מקו M	30	30M#
28	מספרים וקידומות מאופשרים לחיוג	43	43P:???
	מחיקת מספר בודד	43	43P#
	מחיקת כל המספרים שהוגדרו	43	43#
29	מספרים וקידומות לחסימה בקבוצה A	41	41P:???
	מחיקת מספר בקבוצה A	41	41P#
	מחיקת כל המספרים	41	41#
30	מספרים וקידומות לחסימה בקבוצה B	42	42P:???
	מחיקת מספר	42	42P#
	מחיקת כל המספרים	42	42#
31	שיוך שלוחה לרמת הרשאת חיוג במצב יום	44	44NL#
	שיוך כל השלוחות לרמת הרשאה L המצב יום	44	44L#
32	הגבלת זמן שיחה לשלוחה	6	6Nmm#
	ביטול הגבלת זמן שיחה	6	6N00#
33	הגדרת סיסמה אישית מוגבלת לחסימה	5	5UVWXYZ1#
	מחיקת סיסמה	5	5UV#
	מחיקת כל הסיסמאות	5	500#
40	הגבלת שלוחה N לשימוש קו M	70	70MN1#
	התר לשלוחה N גישה לקו M	70	70MN0#
	התר לכל השלוחות	70	70N#

לכניסה לתכנות הרם את
השפופרת בשלוחה 11
הקש: #*0000

הוראות תכנות

9Nnn#	9	שינוי מס' שלוחות	42
9000#	9	איפוס מספרי שלוחות (לברירת מחדל)	
9Rrr#	9	שינוי מס' קבוצות חיוג	43
9000#	9	איפוס מס' קבוצות חיוג	44
RN•N#	2	הגדרת שלוחות בקבוצת חיוג	45
zR#	2	חסרת שלוחות בקבוצות החיוג	46
80N#	80	הגדרת שלוחה למצב אינטרקום דלת	1
8000#	80	ביטול מצב אינטרקום בשלוחה	
82N#	82	שלוחה N תצלול בקריה מהפנל במצב יום	2
8220#	82	כל השלוחות מצלצלות במצב יום	
83N#	83	שלוחה N תצלול בקריאה מהפנל במצב לילה	
8320#	83	כל השלוחות מצלצלות במצב לילה	

נתוני ברירת מחדל

סיסמה לתכנות ----- 0000
 מצב יום \ לילה ----- לא פעיל (מצב יום בלבד)
 מענה לשיחות נכנסות, נתב/ישיר ----- מענה ישיר מהשלוחות
 הגדרת נתב שיחות ----- מערכת שני נתבים 12 ו-8 שניות
 מצב שלוחה בהרמת שפופרת ----- קו פנימי
 שלוחות מצלצלות ----- 11-18
 חסימת קוים לא מחוברים ----- לא פעיל
 שלוחה מרכזינית ----- שלוחה 12
 זמן ה-FLASH ----- 1.0 שניות
 ניתוב שיחה נכנסת באין בחירת מס' שלוחה בנתב ----- תתנתק
 פרק הזמן להחזקת שיחה במערכת ----- 200 שניות
 סדר קבלת קו בהזמנת קו חוץ ----- במחזוריות
 מספרי שלוחות ----- 11-18
 מספרי קבוצות ----- 20-23

מקרא

N ----- מספרי השלוחות 11-18 (01-08)
 M ----- מספרי הקווים (1-2)
 R ----- מספרי קבוצות (20,21,22,23)
 B ----- קבוצות חיוג (1-4)
 F ----- זמן ה-FLASH (1-5)
 TT ----- יחידות זמן של 10 שניות (01-99)
 DD ----- יום (01-31)
 MM ----- חודש (01-12)
 YY ----- שנה (??)
 HH ----- שעות (00-23)
 Ss ----- שניות (01-99)
 L ----- רמות הרשאת חיוג (0-6)
 P ----- מספרי התאים ברמות ההרשאה (01-16)
 mm ----- דקות (01-59)
 nn ----- מספרי שלוחות חדשים (???)
 rz ----- מספרי קבוצות חדשים (???)

PHONEGATE

PAL - 101

מתאם טלפון אינטרקום לבתיים פרטיים מתחבר לקו טלפון אחד ודלת אחת.

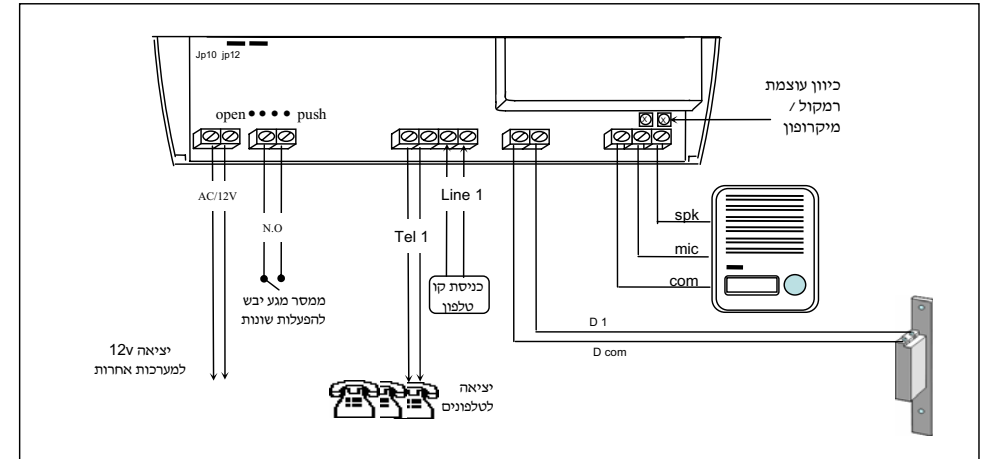

הוראות הפעלה

- **פתיחת דלת/ שער** בלחיצה על הלחצן בפנל, יצלצלו הטלפונים שני צלצולים קצרים. לפתיחה הרם את השפופרת והקש **1** (שיחת הטלפון תעבור להמתנה).
- **שיחה ממתנינה** בקריאה מהפנל בזמן שיחת טלפון, ישמע איתות שיחה ממתנינה. לקשר עם דלת הכניסה הקש **# #** לפתיחה הקש **1** (שיחת הטלפון תחזור אוטומטית).
- **קשר לפנל** כדי ליזום קשר עם הפנל הרם את שפופרת הטלפון והקש **# 1**.
- **צלצול חוזר בקריאה מהפנל** כדי להמשיך את צלצול הטלפון לאחר שהקריאה מהפנל נענתה הקש **# 4** והנח את השפופרת. כל הטלפונים הנמצאים על אותו הקו יצלצלו.
- **שיחה פנימית** לשיחה פנימית עם הטלפונים המחוברים לאותו קו, הרם את שפופרת הטלפון והקש **# 7** והנח את השפופרת. כל הטלפונים הנמצאים על אותו הקו יצלצלו.
- **העברת שיחת טלפון** אם ברצונך להעביר את שיחת הטלפון בכדי שאדם אחר בבית יענה, הקש **# 8** והנח את השפופרת. כל הטלפונים הנמצאים על אותו הקו יצלצלו.

שים לב! - מכשירי טלפון מסוג DECT מייצרים צלצול עצמאי, ולכן הצלצול מהפנל יהיה זהה לצלצול הטלפון בשיחה נכנסת.

PAL - 102

מתאם טלפון אינטרקום לבתים פרטיים מתחבר לקו טלפון אחד ושתי דלתות

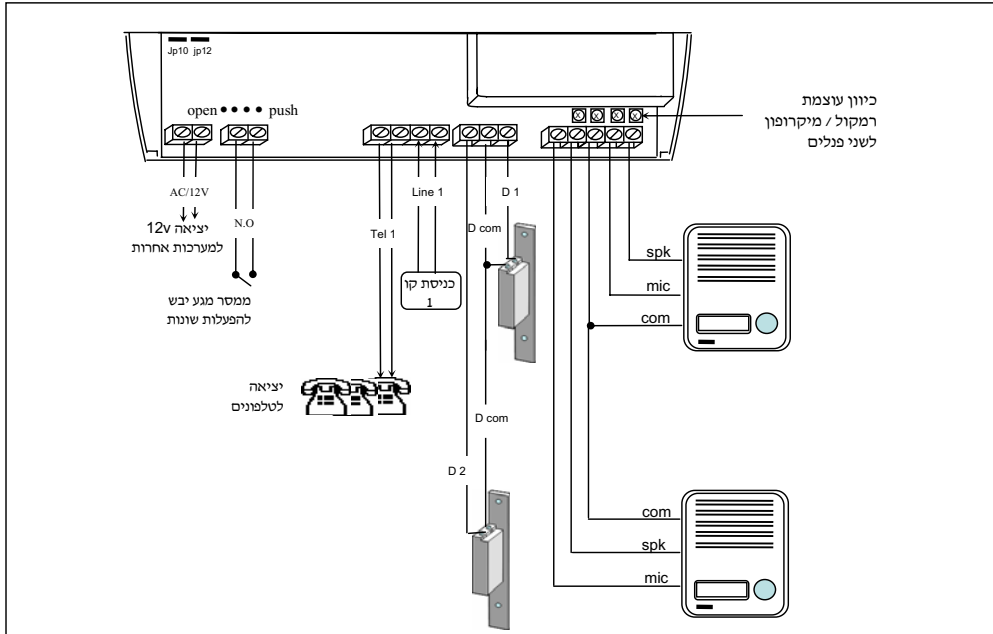

הוראות הפעלה

פתחת דלת/ שער בלחיצה על הלחצן בפנל, יצלצלו הטלפונים שני צלצולים קצרים. לפתיחה הרים את השפופרת והקש

שיחה ממתונה בקריאה מהפנל בזמן שיחת טלפון, ישמע איתות שיחה ממתונה. לקשר עם דלת הכניסה הקש ## (שיחת הטלפון תעבור להמתנה).

לפתיחה הקש 0 (שיחת הטלפון תחזור אוטומטית). ניתן לפתוח את הדלת ללא מעבר לממתונה ע"י הקשה על 0

קשר לפנל כדי ליזום קשר עם הפנל הרים את שפופרת הטלפון והקש # 1 לפנל 1, # 2 לפנל 2.

צלצול חוזר בקריאה מהפנל כדי להמשיך את צלצול הטלפון לאחר שהקריאה מהפנל נענתה הקש # 4 והנח את השפופרת. כל הטלפונים הנמצאים על אותו הקו יצלצלו.

שיחה פנימית לשיחה פנימית עם הטלפונים המחוברים לאותו קו, הרים את שפופרת הטלפון והקש # 7 והנח את השפופרת. כל הטלפונים הנמצאים על אותו הקו יצלצלו.

העברת שיחת טלפון אם ברצונך להעביר את שיחת הטלפון בכדי שאדם אחר בבית יענה, הקש # 8 והנח את השפופרת. כל הטלפונים הנמצאים על אותו הקו יצלצלו.

שים לב!- מכשירי טלפון מסג DECT מייצרים צלצול עצמאי, ולכן הצלצול מהפנל יהיה זהה לצלצול הטלפון בשיחה נכנסת.

מס' ד"	הגדרה	מס' פעולה	קוד לפעולה
23	שיחה נכנסת תנוקט באין בחירת שלוחה בנתב באין בחירת שלוחה תנוטב לשלוחת מרכזית באין בחירת שלוחה תנוטב לקבוצת חיוג	161	161# 1610# 161B#
24	השמעת מוסיקה בהמתנה	14	14#
25	הגדרת שלוחה כמרכזית	15	15N#
26	באין מענה בשלוחה (בהעברת שיחה), השיחה תנוקט. באין מענה בשלוחה השיחה תחזור	16	163# 162#
27	הוספת ספרות לשיחה פנימי מזוהה מחיקת ספרות שהוספו לשיחה מזוהה פנימית	180	180ab# 180#
28	הגדרת מצב מערכת לשיחה מזוהה בחיוג פנימי	181	1811#
29	הגדרת מצב מערכת לשיחה מזוהה בשיחה נכנסת	181	1814#
30	כל השלוחות במצב חיוג חיצוני ישיר הגדרת שלוחה לחיוג חיצוני ישיר כל השלוחות במצב חיוג פנימי הגדרת שלוחה למצב חיוג פנימי	2	20# 2No# 21# 2N1#
31	הגדרת פרק זמן להחזקת שיחה במערכת	186	186TT#
32	שיחה מקו חוץ מתצלצל בשלוחה N (במצב יום) שיחה מקו M לא תצלצל בשלוחה N כל השלוחות לא יצלצלו בשיחה מקו M	30	30MN0# 30MN1# 30M#
33	שלוחות מצלצלות במצב לילה (ראה מצב יום)	31	31MN1#
34	מספרים וקידומות מאופשרים לחיוג מחיקת מספר בודד מחיקת כל המספרים שהוגדרו	43	43P:??# 43P# 43#
35	מספרים וקידומות לחסימה בקבוצה A מחיקת מספר בקבוצה A מחיקת כל המספרים	41	41P:??# 41P# 41#
36	מספרים וקידומות לחסימה בקבוצה B מחיקת מספר מחיקת כל המספרים	42	42P:??# 42P# 42#
37	שיוך שלוחה לרמת הרשאת חיוג במצב יום שיוך כל השלוחות לרמת הרשאה L המצב יום שיוך שלוחה לרמת הרשאת חיוג במצב לילה שיוך כל השלוחות במצב לילה	44	44NL# 44L# 45NL# 45L#
38	הגבלת זמן שיחה לשלוחה ביטול הגבלת זמן שיחה	6	6Nmm# 6N00#
39	הגדרת סיסמה אישית מוגבלת לחסימה מחיקת סיסמה מחיקת כל הסיסמות	5	5UVWXYZ1# 5UV# 500#
40	הגבלת שלוחה N לשימוש הקו M במצב יום כל השלוחות חסומות לגישה לקו M במצב יום התר לשלוחה N גישה לקו M במצב יום התר לכל השלוחות	70	70MN1# 70M1# 70MN0# 70N#
41	הגבלת שלוחות לשימוש בקווי חוץ במצב לילה כל השלוחות חסומות לגישה לקו M התר לשלוחה N גישה לקו M התר לכל השלוחות	71	71MN1# 71M1# 71MN0# 71M0#

לכניסה לתכנות הרים את השפופרת בשלוחה 11-14 והקש: #*0000

emax-308

הוראות תכנות

מס'ד	הגדרה	מס' פעולה	קוד לפעולה
1	איפוס הגדרות מרכזיה	0000	0000#
2	שינוי קוד טכנאי	09	09abcd#
3	חסימת כל קווי החוץ	06	0610#
	התר של כל קווי החוץ	06	0600#
	חסימה של קו חוץ M	06	061M#
	התר של קו חוץ M	06	060M#
4	הגדרת זמן הבזק (FLASH)	00	00F#
5	הגדרת תאריך	01	01YYMMDD#
6	הגדרת זמן נוכחי (שעה)	02	02hhmm#
7	הגדרת יום בשבוע	02	020000d#
8	זמן השהיה לחישובי עלות שיחה	03	03ss#
9	מחיקת הגדרות חישובי זמן שיחה	04	0400#
10	הגדרת שיעור מעורר לשלוחה	05	05Nhhmm#
	מחיקת הגדרת שיעור מעורר לשלוחה	05	05N#
	מחיקת הגדרת שיעור מעורר לכל השלוחות	15	05#
11	קבלת קו חוץ במחזוריות (הקשה על 9)	06	0620#
	קבלת קו חוץ בסדר עולה	06	0621#
12	הגדרת תחילת מצב יום	04	042hhmm#
	הגדרת סוף מצב יום	04	041hhmm#
	הפעלת מצב יום \ לילה אוטומטי	04	040#
	הפעלת מצב יום \ לילה יזום	04	041#
13	מענה של כל הקווים לשיחה נכנסת באמצעות נתב	10	10#
	מענה של כל הקווים ישיר לשיחה נכנסת	11	11#
	מענה של קו M באמצעות נתב	10	10M#
	מענה של קו M ישיר	11	11M#
14	הגדרת סוג נתב שיחות (OGM) 20 שניות	04	0451#
	נתב פעיל במצב יום לילה	04	0440#
	נתב פעיל במצב יום בלבד	04	0441#
	נתב פעיל במצב לילה בלבד	04	0442#
15	הקלטת הודעה בנתב אחד 20 שניות	12	1200#
16	השמעת הקלטת הודעה בנתב אחד 20 שניות	13	1300#
17	הגדרת סוג נתב שיחות שני נתבים	04	0452#
	נתב 12 שניות במצב יום 8 שניות במצב לילה	04	0461#
	נתב 8 שניות במצב יום 12 שניות במצב לילה	04	0462#
18	הקלטת הודעה בשני נתבי שיחות	12	12A#
19	השמעת הקלטת במערכת שני נתבים	13	13A#
20	הגדרת סוג נתב שלושה נתבים	04	0453#
	נתב פעיל במצב יום לילה	04	0440#
	נתב פעיל במצב יום בלבד	04	0441#
	נתב פעיל במצב לילה בלבד	04	0442#
21	הקלטת הודעה יוצאת בשלושה נתבי שיחות	12	12A#
22	השמעת הקלטת הודאה במערכת שלושה נתבים	13	13A#

לכניסה לתכנות הרם את השפופרת בשלוחה 11-14 והקש: *0000

PHONEGATE

PAL - 202

מתאם טלפון אינטרקום לבית דו משפחתי מתחבר לשני קווי טלפון ושתי דלתות

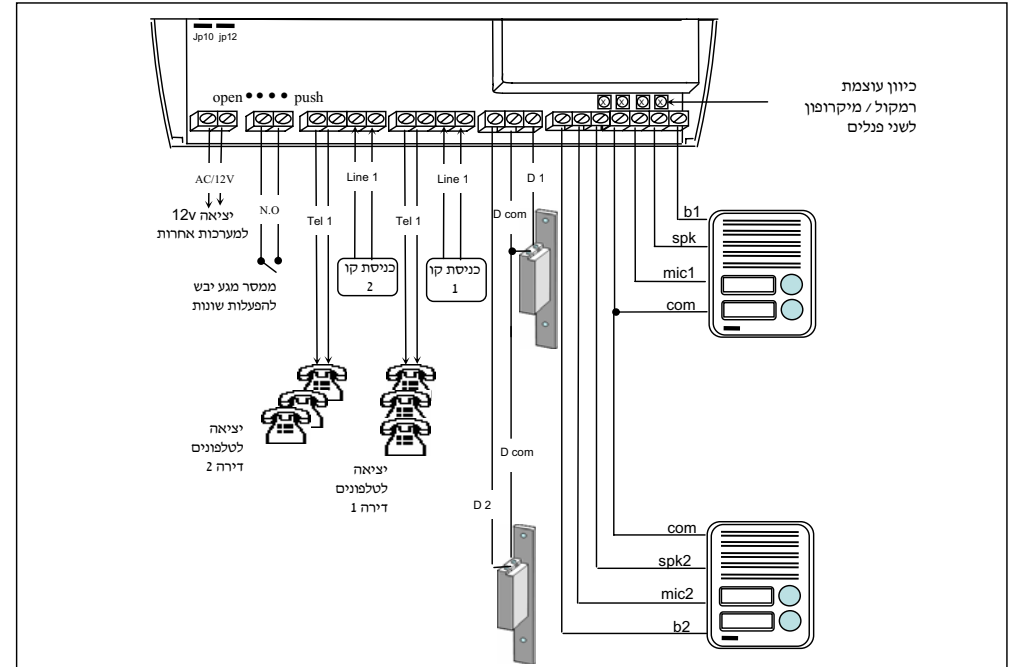

הוראות הפעלה

פתיחת דלת / שער בחיצה על הלחצן בפגל, יצלצלו הטלפונים שני צלצולים קצרים. לפתיחה הרם את השפופרת והקש 0

שיחה ממתינה בקריאה מהפגל בזמן שיחת טלפון, ישמע איתות שיחה ממתינה. לקשר עם דלת הכניסה הקש ## (שיחת הטלפון תעבור להתמתנה).

לפתיחה הקש 0 (שיחת הטלפון תחזור אוטומטית). ניתן לפתוח את הדלת ללא מעבר מעבר לממתינה ע"י הקשה על 0

קשר לפגל כדי ליזום קשר עם הפגל הרם את שפופרת הטלפון והקש # 1 לפגל 1, # 2 לפגל 2.

צלצול חוזר בקריאה מהפגל כדי להמשיך את צלצול הטלפון לאחר שהקריאה מהפגל נענתה הקש # 4 והנח את השפופרת. כל הטלפונים הנמצאים על אותו הקו יצלצלו.

שיחה פנימית לשיחה פנימית עם הטלפונים המחוברים לאותו קו, הרם את שפופרת הטלפון והקש # 7 והנח את השפופרת. כל הטלפונים הנמצאים על אותו הקו יצלצלו.

העברת שיחת טלפון אם ברצונך להעביר את שיחת הטלפון בכדי שאדם אחר בבית יענה. הקש # 8 והנח את השפופרת. כל הטלפונים הנמצאים על אותו הקו יצלצלו.

שיחה פנימית בין שני קווי הטלפון לביצוע שיחה בין שני קווי הטלפון, הרם את שפופרת הטלפון והקש # 6. כל הטלפונים בקו השני יצלצלו ותתאפשר שיחה בין הקווים.

PAL - 102drt

מתאם טלפון אינטרקום לדירה בבניין מתחבר למגבר 5 גידים ולדלת נוספת

Edoor / Ecode

הפעלת המערכת

פתיחת דלת - לאחר שנוצר קשר עם הפנל לחץ על מקש ה 8 כיוון עוצמת מיקרופון - לאחר שנוצר קשר עם הפנל לחץ על המקש 4 (שלוש רמות הגברה במחזוריות) כיוון עוצמת רמקול - לאחר שנוצר קשר עם הפנל לחץ על המקש 6 (שלוש רמות הגברה במחזוריות) פתיחת דלת באמצעות המקודד הקש בפנל את הקוד בין 2-6 ספרות ולאחר הקש #

תרשים התקנה

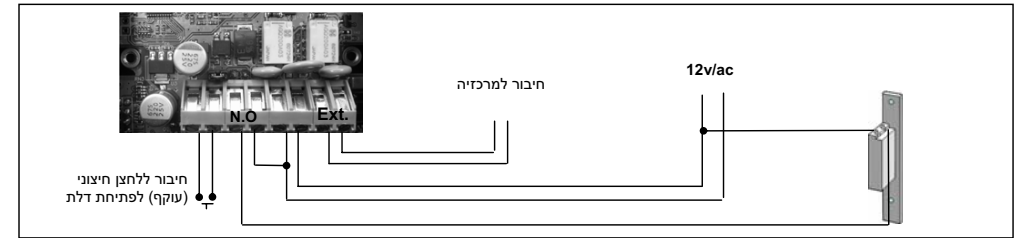

הוראות תכנות

ניתן לתכנת מכל שלוחה המחוברת למרכזיה. לאחר יצירת הקשר עם הפנל יש להקיש: * קוד טכנאי : מס' הפעולה : את העבר הרצוי * ו-1 לסיים. קוד טכנאי בברירת מחדל 1234

החלפת קוד טכנאי - קוד גישה לתכנות (2-6 ספרות)	קוד טכנאי *1234	מקש חייג לשלוחת הפנל	מקש *00	מקש מס' פעולה	מקש *???	מקש *???	מקש *???
הגדרת זמן ממסר - משך הזמן שיעפל ממסר פתיחת הדלת, 1-99 שניות	*1234	חייג לשלוחת הפנל	*73	הקש מס' פעולה	*??	*??	זמן ממסר
זמן השהיה ללחצן חיצוני - מרגע הלחיצה עד לתחילת פעולת הממסר 1-10 שניות	*1234	חייג לשלוחת הפנל	*74	הקש מס' פעולה	*??	*??	זמן ההשהיה
משך זמן שיחה - משך הזמן שניתן לשוחח עם הפנל 1-99 שניות	*1234	חייג לשלוחת הפנל	*76	הקש מס' פעולה	*??	*??	זמן ההשהיה
קוד לפתיחת דלת - ניתן להכניס עד 50 קודים שונים (01-50) 2-6 ספרות ecode	*1234	חייג לשלוחת הפנל	*01	הקש מס' פעולה	*???	*???	קוד פתיחת הדלת
איפוס קודים (לפתיחת דלת, ecode)	*1234	חייג לשלוחת הפנל	*90	הקש מס' פעולה	*99	*99	זמן איפוס
איפוס קוד טכנאי בלבד	*4848	חייג לשלוחת הפנל	off/on power	נתק את המתח בפנל וחבר שוב			

חיבור מס' פנלים במקביל

ניתן לחבר ארבעה פנלים במקביל (חיבור לשלוחה ולמתח). תחילה יש להגדיר את מס' הפנל על פי השלבים הבאים:

1. חבר את הפנל הראשון ותכנת אותו כפנל מספר אחד. (ראו דוגמה הגדרת מספר פנל).
2. המשך בתיכנות ההגדרות הרצויות לפנל זה (כגון: זמן ממסר, קוד לפתיחת דלת וכו').
3. לאחר סיום כל התכנותים לפנל אחד, נתק את הפנל וחבר את הפנל השני ותכנת אותו למספר שניים והמשך בהתאם.
4. חזור על השלבים לשאר הפנלים (אם יש) וחבר את כל הפנלים בחזרה (במקביל).

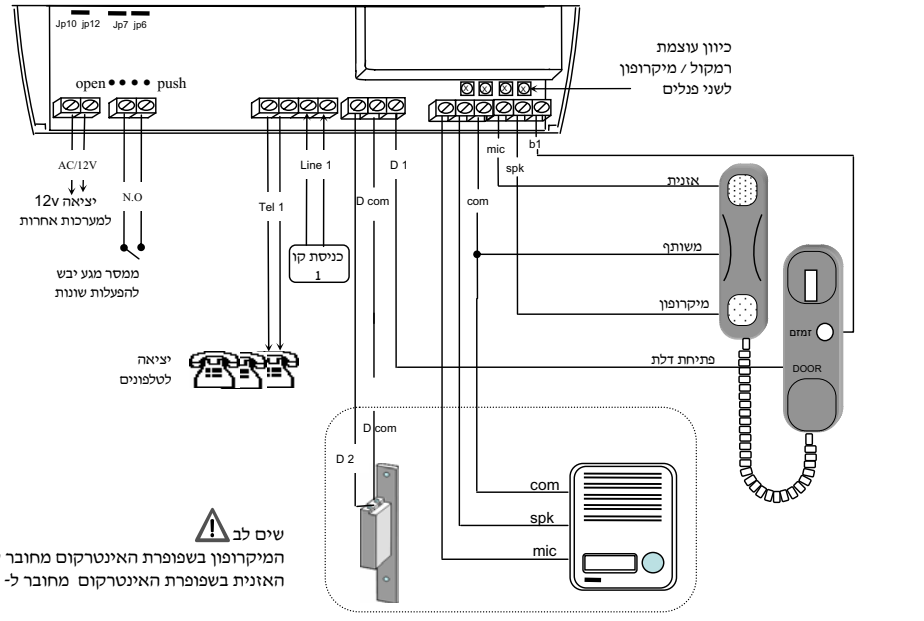

הוראות הפעלה

פתיחת דלת/ שער בלחיצה על הלחצן בפנל, יצלצלו הטלפונים שני צלצולים קצרים. לפתיחה הרים את השפופרת והקש 0

שיחה ממתנית בקריאה מהפנל בזמן שיחת טלפון, ישמע איתות שיחה ממתנית. לקשר עם דלת הכניסה הקש ## (שיחת הטלפון תעבור להתמתנה).

לפתיחה הקש 0 (שיחת הטלפון תחזור אוטומטית). ניתן לפתוח את הדלת ללא מעבר לממתנית ע"י הקשה על 0

קשר לפנל כדי ליזום קשר עם הפנל הרים את שפופרת הטלפון והקש # 1 לפנל 1, # 2 לפנל 2.

צלצול חוזר בקריאה מהפנל כדי להמשיך את צלצול הטלפון לאחר שהקריאה מהפנל נענתה הקש # 4 והנח את השפופרת. כל הטלפונים הנמצאים על אותו הקו יצלצלו.

העברת שיחת טלפון אם ברצונך להעביר את שיחת הטלפון בכדי שאדם אחר בבית יענה. הקש # 8 והנח את השפופרת. כל הטלפונים הנמצאים על אותו הקו יצלצלו.

שים לב! - מכשירי טלפון מסג DECT מייצרים צלצול עצמאי, ולכן הצלצול מהפנל יהיה זהה לצלצול הטלפון בשיחה נכנסת.

A=מספר הפנל 1-4

הגדרת מספר פנל	0A #	מס' הפנל	הקש מס' פעולה	# 78	הקש מס' טכנאי	*1234	חייג לשלוחת הפנל
----------------	------	----------	---------------	------	---------------	-------	------------------

פונקציה זו מאפשרת הפניה לשלוחה אחרת בקריאה מהפנל בשעות מוגדרות

האזן לצליל אישור לאחר כל פעולה

	*1234 * 80 # ??? #	תכנות שעון פנימי - הגדרת זמן נוכחי
חייג לשלוחת הפנל	הקש קוד טכנאי	הקש מ' פעולה
	*1234 * 81 # ??? * ??:?? #	הגדרת מצב לילה - קביעת התחלה וסיום מצב לילה
חייג לשלוחה 202	הקש קוד טכנאי	הקש שעת התחלה
	*1234 * 72 # ??? #	שלוחה מצלצלת במצב לילה - שלוחה שתצלצל בלחיצה על לחצן הקריאה
חייג לשלוחת הפנל	הקש קוד טכנאי	הקש מ' שעת התחלה
	*1 *	הפעלת מצב יום/לילה - באופן אוטומטי ע"פ הנתונים שהוגדרו
חייג לשלוחת הפנל	הקש פקודת הפעלה	
	*2 *	ביטול מצב יום/לילה -
חייג לשלוחת הפנל	הקש פקודת ביטול	
	*3 *	הפעלת מצב לילה יזום - מעבר למצב לילה בצורה יזומה
חייג לשלוחת הפנל	הקש פקודת ביטול	
	*4 *	ביטול מצב לילה יזום - ביטול מצב לילה קבוע
חייג לשלוחת הפנל	הקש פקודת ביטול	

עקוב אחרי לשיחת חוץ (Excode בלבד)

ניתן להגדיר עד 5 שלוחות שונות שאשר תבצע אליהן קריאה מהפנל תופנה הקריאה למס' חוץ (מתא 66-70)

האזן לצליל אישור לאחר כל פעולה

	*1234 * 66 # 207 * 9 * ??-?????? #	הגדרת הפניה לשיחת חוץ - הגדרת מס' טלפון עבור שלוחה ספציפית
חייג לשלוחת הפנל	הקש קוד טכנאי	הקש מ' פעולה
	*6 * ??? #	ביטול עקוב אחרי
חייג לשלוחת הפנל	הקש פקודת ביטול	הקש מ' שלוחה
	*5 * ??? #	הפעלת עקוב אחרי
חייג לשלוחת הפנל	הקש פקודת הפעלה	הקש מ' שלוחה

איפוסים

האזן לצליל אישור לאחר כל פעולה

	*1234 * 91 # 99 #	איפוס הגדרות - כל ההגדרות למעט קוד הטכנאי (הגדרות יצרן)
חייג לשלוחת הפנל	הקש קוד טכנאי	הקש מ' איפוס
	*1234 * 90 # 99 #	איפוס קודים (לפתיחת דלת, excode)
חייג לשלוחת הפנל	הקש קוד טכנאי	הקש מ' הוראות איפוס
	*4848 * off/on power	איפוס קוד טכנאי בלבד
חייג לשלוחת הפנל	הקש	נמק את המתח בפנל וחבר שוב

כיתוב שם

לכיתוב שם יש לפתוח את הבורג כמותאר בתמונה ולהסיר את תושבת הפלסטיק השחורה



מגע יבש ביציאה למנעול החשמלי (d1, d com) (d2, d com) במקום 12v

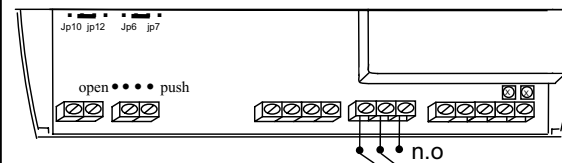

כדי לקבל ביציאה למנעול החשמלי מגע יבש במקום 12v יש להסיר שני מגשרים ולשים מגשר אחד בניחם jp10 ו-jp12 לדלת 1 ו-jp7 ו-jp1 לדלת 2

חיבור מקודד חיצוני לפתיחת דלת

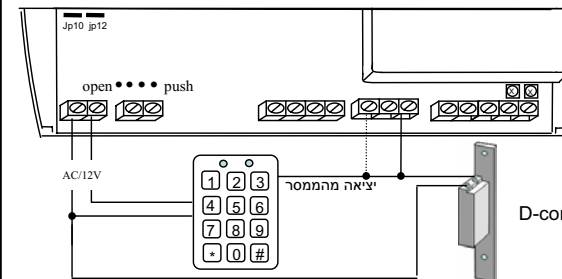

חבר הזנה למקודד 12v מהמתאם. חבר רגל אחת מהמתח ישירות למנעול. את החיבור השני מהמנעול חבר לממסר של המקודד וליציאה D1 של המתאם. (לחיבור מקודד לדלת 2 יש לחבר לD2)

הערה: במידה ואין פתיחת דלת מהמתאם החלף בין D1 ל D-com

חיבור מצלמה ומוניטור

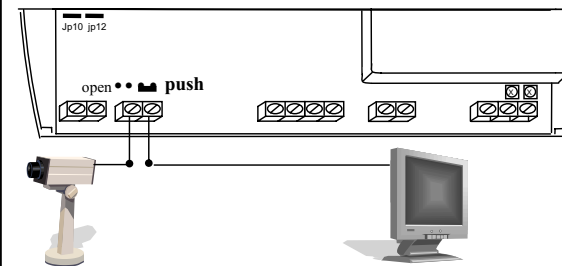

כדי להפעיל מוניטור עבור מצלמה מרגע לחיצה על לחצן הקריאה ועד סיום השיחה עם הפנל יש לחבר את הממסר N.o לחיבור הוידאו בין המצלמה למוניטור ולשים מגשר על מצב push

חיבור מתאם לעבודה ללא קו טלפון

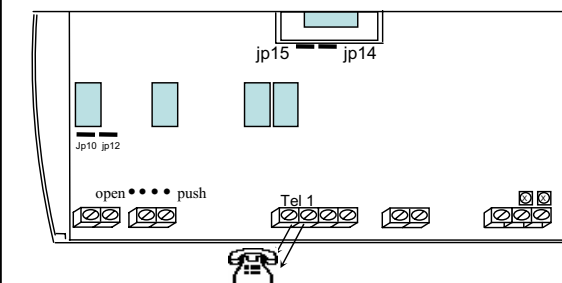

כדי לאפשר עבודה מלאה ללא קו טלפון יש לפתוח את המארז ולהוסיף מגשרים בתוך המערכת (jp14 ' jp15)

הפעלת המערכת

פתיחת דלת - לאחר שנוצר קשר עם הפנל לחץ על מקש ה-8
כיוון עוצמת מיקרופון - לאחר שנוצר קשר עם הפנל לחץ על המקש 4 (שלוש רמות הגברה במחזוריות)
כיוון עוצמת רמקול - לאחר שנוצר קשר עם הפנל לחץ על המקש 6 (שלוש רמות הגברה במחזוריות)
יצירת קשר לפנל - הרם את השופרות וחייג אל השלוחה המחוברת לפנל
פתיחת דלת באמצעות המקודד הקש בפנל את הקוד בין 2-6 ספרות ולאחר הקש #
חיוג מהפנל לשלוחה - הקש בפנל את מס' השלוחה ולאחר הקש *

תרשים התקנה

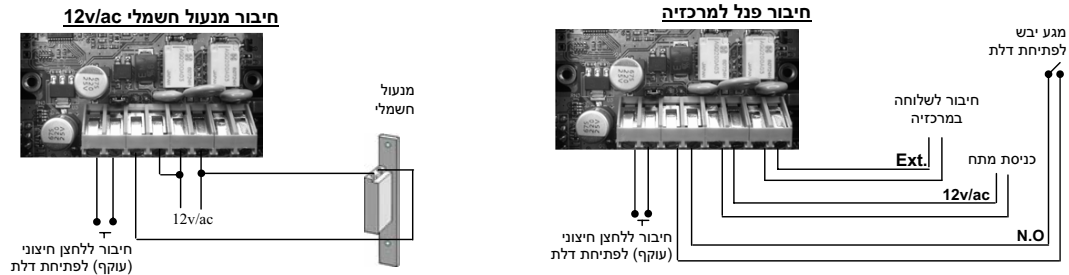

הוראות תכנות

ניתן להכנת מכל שלוחה המחוברת למרכזיה. לאחר יצירת הקשר עם הפנל יש להקיש:
 * קוד טכנאי * מס' הפעולה # את הערך הרצוי ו# לסיום. לאחר כל הקשה של * או # ישמע צליל אישור קוד טכנאי בברירת מחדל 1234

החלפת קוד טכנאי - קוד גישה לתכנות (2-6 ספרות)	קוד חשד	קוד פעולה	קוד טכנאי	קוד חייג לשלוחת הפנל
00 # ??? #	הקש מס' פעולה	הקש מס' טכנאי	*1234 *	חייג לשלוחת הפנל
הגדרת שלוחה מצלצלת - שלוחה שתצלצל בלחיצה על לחצן הקריאה בפנל	71 # ??? #	הקש מס' פעולה	*1234 *	חייג לשלוחת הפנל
הגדרת זמן ממסר - משך הזמן שיפעל ממסר פתיחת הדלת, 1-99 שניות	73 # ?? #	הקש מס' פעולה	*1234 *	חייג לשלוחת הפנל
זמן שהיה ללחצן חיצוני - מרגע הלחיצה עד לתחילת פעולת הממסר	74 # ?? #	הקש מס' פעולה	*1234 *	חייג לשלוחת הפנל
משך זמן שיחה - משך הזמן שניתן לשוחח עם הפנל	76 # ?? #	הקש מס' פעולה	*1234 *	חייג לשלוחת הפנל

תכנות מקודד (EXcode בלבד)

האזן לצליל אישור לאחר כל פעולה

קוד לפתיחת דלת - ניתן להכניס עד 50 קודים שונים (01-50) בין 2-6 ספרות	02 # ??? #	הקש מס' פעולה	הקש מס' טכנאי	חייג לשלוחת הפנל
חיוג מוקדד לשלוחה - ניתן להגדיר עד 10 חיוגים מוקדדים 0-9 לשלוחות הסבר : לפני יצירה מהפנל לשלוחה מסוימת ניתן להקיש על המקודד את מס' השלוחה ולאחר * פונקציה זו מאפשרת להגדיר עד 10 חיוגים מוקדדים לשלוחות מסוימות כך שעיי הקשה על סיפורה אחת * יתבצע קריאה מהפנל לשלוחה. (מס' פעולה 51-60) 0=60 2=51 , 1=51	53 # ??? #	הקש מס' פעולה	הקש מס' טכנאי	חייג לשלוחת הפנל
שלוחות חסומות לקריאה -עד 5 שלוחות(61-65) שחסומות לחיוג מהפנל	61 # ??? #	הקש מס' פעולה	הקש מס' טכנאי	חייג לשלוחת הפנל

הערה: כדי למחוק מס' שהוכנס בתא מסוים יש להקיש אחר מס' הפעולה * 0 #

חיבור כל פנל עם רמקול, מיקרופון ולחצן

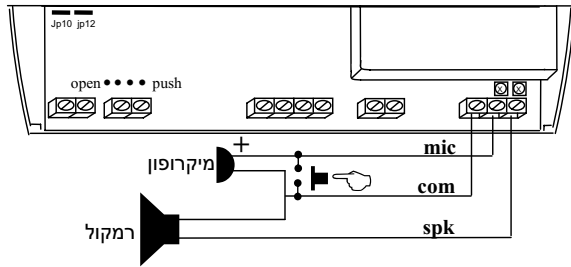

יש לחבר את ה- (+) של המיקרופון ל- mic במתאם.
 את ה- (+) של הרמקול ל- spk במתאם.
 את ה- (-) של הרמקול והמיקרופון ל- com.
 את הלחצן בין ה- (+) של המיקרופון למשותף.

חיבור כל פנל עם רמקול, מיקרופון ושני לחצנים (PAL-202)

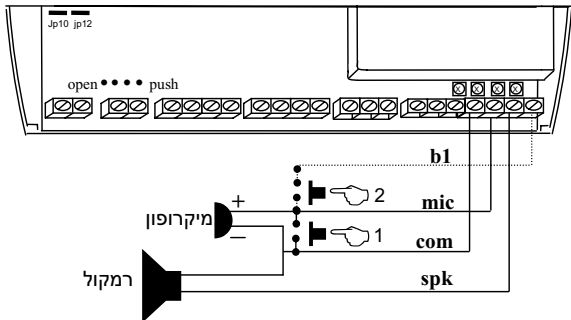

יש לחבר את ה- (+) של המיקרופון ל- mic במתאם.
 את ה- (+) של הרמקול ל- spk במתאם.
 את ה- (-) של הרמקול והמיקרופון ל- com.
 את לחצן 1 בין ה- (+) של המיקרופון למשותף.
 את לחצן 2 בין ה- (+) של המיקרופון ל- b1.

חיבור מתאם לקו עם ADSL

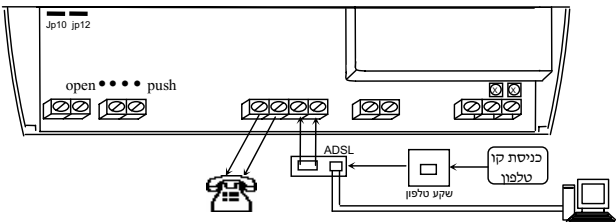

חבר את קו הטלפון לשקע חיצוני ולפילטר ADSL.
 חבר את יציאת ה-ADSL בפילטר ישירות למחשב ואת היציאה של הטלפון בפילטר למתאם.

חיבור מתאם לפעמון דלת

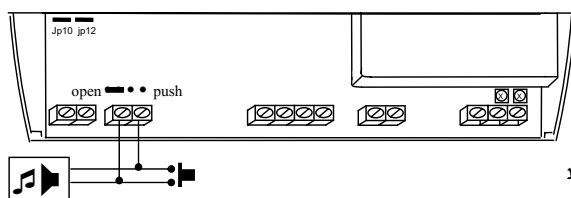

כדי להפעיל פעמון חיצוני בלחיצה על לחצן הקריאה בפנל יש לחבר את הממסר N.o במקביל ללחצן של הפעמון ולשים מגשר על מצב open

בעת לחיצה על לחצן הקריאה בפנל יצלצל הפעמון פעם אחת

חיבור למנעול חשמלי

PK-7

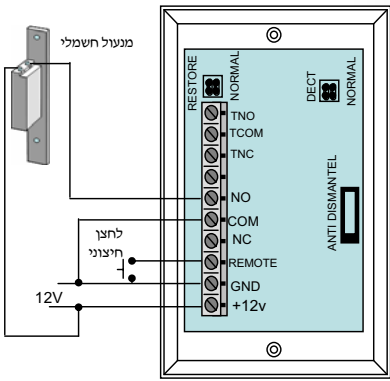

1. NO - חיבור למנעול חשמלי- מגע פתוח
2. COM - חיבור למנעול חשמלי- משותף
3. NC - חיבור למנעול חשמלי- מגע סגור
4. REMOTE - לחצן חיצוני / שלט רחוק
5. GND - הזנת חשמל (-)
6. +12V - הזנת חשמל (+)

מומלץ לשנות קוד טכנאי והתקין את ה-VARISTIR המצורף למקודד על המנעול

כיצד מתכנתים

סוג הפעולה	מס' פעולה	ערך הרצוי	ברירת מחדל
קוד טכנאי	00	0000-9999	1234
קוד הפעלה	01-20	0000-9999	
זמן ממסר	22	0001-0009	5 שני
איפוס קוד הפעלה	24	8888	

* # ? 000 ? # 000 ? 22 # 000 ? # 000 ? # 01 # 1234
 * # ? 000 ? # 000 ? 22 # 000 ? # 000 ? # 01 # 1234
 * # ? 000 ? # 000 ? 22 # 000 ? # 000 ? # 01 # 1234
 * # ? 000 ? # 000 ? 22 # 000 ? # 000 ? # 01 # 1234

1. הקש תחילה **קוד הטכנאי** (ברירת מחדל 1234) נורית צהובה תהבהב.
2. הקש **מס' הפעולה** # ולאחר את **הערך הרצוי** # ושוב את **הערך הרצוי** לאישור.
3. ניתן להמשיך בתכנות ע"י הקשת מס' פעולה חדש וחזרה על השלבים.
4. ליציאה יש להקיש #.

חיבור מנעול חשמלי

PKM-8

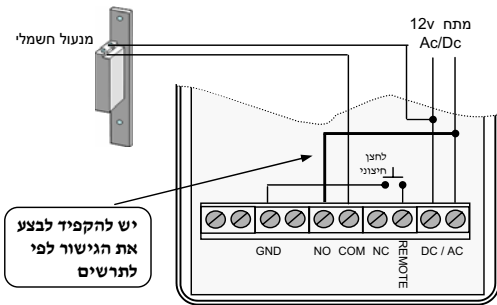

1. AC - כניסת מתח חילופין/ישר 10V-13V
2. DC - כניסת מתח חילופין/ישר 10V-13V
3. REMOTE - חיבור לחצן חיצוני / שלט
4. NC - חיבור מנעול חשמלי מגע סגור
5. COM - חיבור מנעול חשמלי משותף
6. NO - חיבור מנעול חשמלי מגע פתוח
7. GND - חיבור לחצן חיצוני

מומלץ לשנות קוד טכנאי והתקין את ה-VARISTIR המצורף למקודד על המנעול

כיצד מתכנתים

סוג הפעולה	מס' פעולה	ערך הרצוי	ברירת מחדל
קוד טכנאי	000	0000-9999	1234
קוד הפעלה	001-250	00-9999	
זמן ממסר	251	01-99	5 שני
איפוס קוד הפעלה	253	8888	

* # ?? # ?? 512 ??? # 001 1234#
 * # ?? # ?? 512 ??? # 001 1234#
 * # ?? # ?? 512 ??? # 001 1234#
 * # ?? # ?? 512 ??? # 001 1234#

1. הקש תחילה **קוד הטכנאי** # (ברירת מחדל 1234) נורית צהובה תהבהב.
2. הקש **מס' הפעולה** ולאחר את **הערך הרצוי** # ושוב את **הערך הרצוי** לאישור.
3. ניתן להמשיך בתכנות ע"י הקשת מס' פעולה חדש וחזרה על השלבים.
4. ליציאה יש להקיש #.

איפוס קוד טכנאי

לנתק את מתח ההזנה. העבר את הגי' ממצב NORMAL -> RESTORE. חבר שוב את המתח וחזור את הגימפר למצב NORMAL. קוד הטכנאי ישוב להיות 1234 וזמן ממסר שניה אחת.

חיבור שני פנלים ל-pal-202 פנל 1 לשני דיירים, פנל 2 לדירה אחת

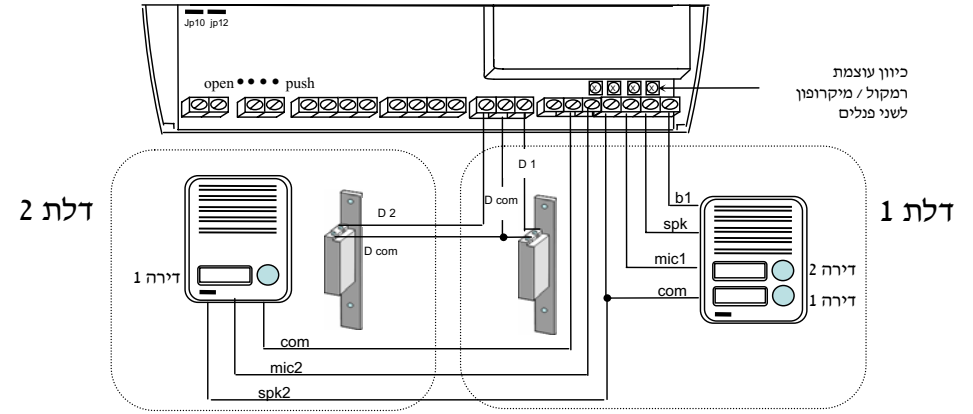

הערה: פנל 2 יצלצל בקו מס' 1

חיבורי שפופרות אינטרקום שונות למתאם pal-102drt

חיבור במתאם	d1	b1	com	spk	mic
שפופרת אינטרקום	פתיחת דלת	זמם	משותף	מיקרופון	אזנית
THORN תורן	19	7	6	2	1
NEWTON ניוטון	9	7	6	2	1
URMET אורמט	9	7	6	2	1
ACET אצט	5	9	2	10	7
B.P.T בי.פי.טי	2	3	4	1	5
ELBEX אלבקס	7	6	3	2	1
VIDEX וידקס	5	6	3-7	1	2
L.T אל.טי	T	6	3	1	2
פרפיסה	5	6	3	1	2
ELVOX אלוקס	8\7	6	3-4\5	2	1
אמפלו'קס	Z	1	0	R	T
קומליט	P1	0	4	3	2

פנל אינטרקום

חיבורי מגבר אינטרקום 5 גידים

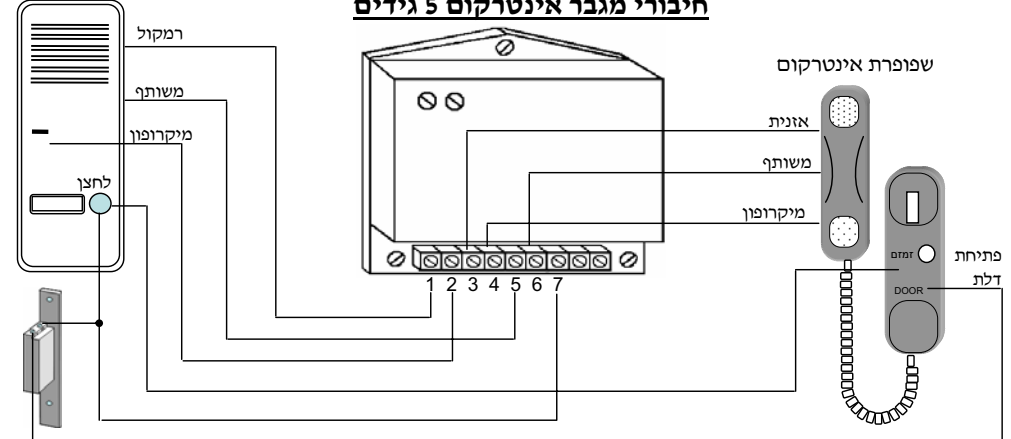

PWK - 1000

חיבור והפעלת מקודד לפתיחת מנעול חשמלי 12V

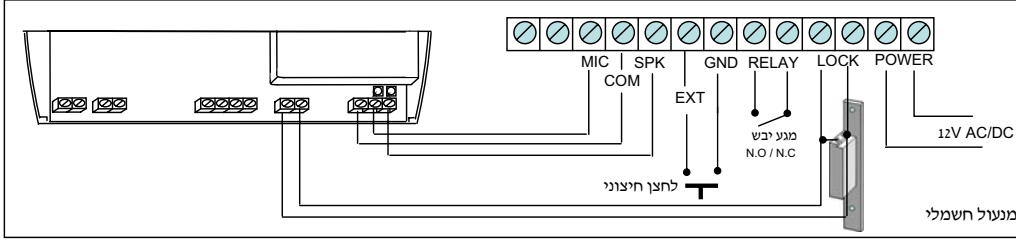

שלבים לתכנות המקודד להפעלת ממסר 12v lock

1	כניסה לתכנות	יש להקיש קוד טכנאי (קוד ראשוני 1234)	# 1234 *	אור אדום קבוע
2	ממסר LOCK	בחירת ממסר להפעלת מנעול חשמלי 12 v	1*	אור אדום מהבהב פעמיים
3	זמן ממסר	קביעת משך זמן פעולת הממסר 1-9 שניות	?*	אור אדום מהבהב פעמיים
4	תא לאכסון קוד	בחירת כתובת לאכסון קוד הפעלה 001-250	??*	אור אדום מהבהב פעמיים
5	קוד הפעלה	הכנס קוד בין 1 ל-8 ספרות	????*	אור אדום מהבהב פעמיים
6	יציאה מתכנות	סיום	#	אור ירוק קבוע

תכנות המקודד להפעלת ממסר n.o/n.c relay

1	כניסה לתכנות	יש להקיש קוד טכנאי (קוד ראשוני 1234)	# 1234 *	אור אדום קבוע
2	ממסר relay	בחירת ממסר להפעלת מנעול חשמלי 12 v	2*	אדום מהבהב / ירוק קבוע
3	זמן ממסר	קביעת משך זמן פעולת הממסר 1-9 שניות	?*	אור אדום מהבהב פעמיים
4	תא לאכסון קוד	בחירת כתובת לאכסון קוד הפעלה 001-250	??*	אור אדום מהבהב פעמיים
5	קוד הפעלה	הכנס קוד בין 1 ל-8 ספרות	????*	אור אדום מהבהב פעמיים
6	יציאה מתכנות	סיום	#	אור ירוק קבוע

למעבר בין המצבים n.o.n.c יש להעביר מגשר בפנל.

יפעלה הממסר יש להקיש קוד ולאחר # (???) יניתן להמשיך להוסיף קודים נוספים ברצף ע"י חזרה על סעיפים 4, 5 יהקוד הנמצא בכתובת 000 משמש כקוד טכנאי

כדי להתאים את הפנל לחיבור למגבר אינטרקום יש להסיר את המגשרים JP2, JP4 ולהעביר את המגשר מ JP3 ל JP5

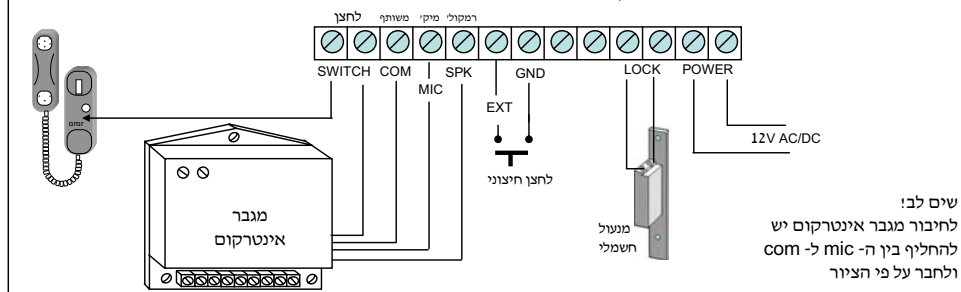

שים לב!
לחיבור מגבר אינטרקום יש להחליף בין ה-mic ל-com ולהחבר על פי החיבור

לאיפוס כללי של המקודד יש לשים מגשר (ניתן להשתמש באחד המגשרים שפנל) ברגל 2 של JP1 ולהקיש #123789*. ישמע צליל איפוס. לאחר האיפוס החזר את המגשר למקומו.

MULTI PANEL

חיבור המקודד למנעול חשמלי 12v

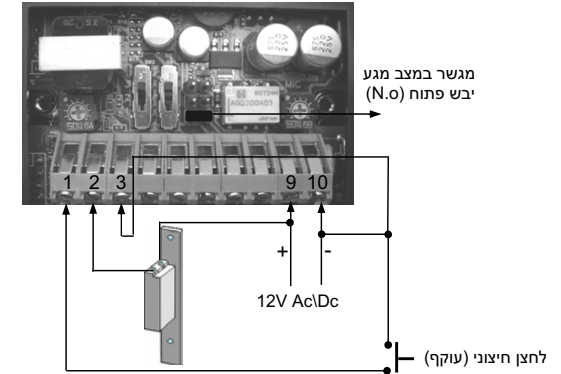

הוראות תכנות

לתכנות המקודד יש להקיש לפי השלבים הבאים:

- הקש: * קוד טכנאי * - כניסה לתכנות (ישמע צפצוף)
- הקש: מספר פעולה * (ישמע צפצוף), ערך רצוי * (ישמע צפצוף)
- ניתן להמשיך בתכנות ברצף ע"י בחירה של מספר פעולה וערך רצוי
- ליציאה מתכנות יש להקיש #

← * קוד טכנאי * מסי פעולה * ערך רצוי * ליציאה הקש #

- קוד טכנאי ברירת מחדל: 1234
- לאחר כל שלב ישמעו שני צפצופים קצרים לאישור הפעולה.
- בהקשת פקודה שגויה ישמעו שלושה צפופים קצרים.
- הלחצן החיצוני המחובר בין הדקים 1 ו-10 יפעיל את הממסר למשך הזמן המוגדר למקודד.

סוג הפעולה	מס' פעולה	ערך רצוי	ברירת מחדל
קוד טכנאי	00	00-999999	1234
קוד הפעלה	01-50	00-999999	----
זמן ממסר	51	01-99	04
איפוס הגדרות	55	8888	8888

→ # * TT * 51 * ABCD * 01 * *1234 *
יציאה זמן מס' פעולה קוד הפעלה מס' פעולה קוד טכנאי מתכנות

לאיפוס כללי יש להקיש * 485548 * ולבצע קצר רגעי בין הדקים 1 ו-10 (לאחר כ-2 שניות ישמע צליל אישור)

הכנסת כיתוב שם

כדי להוסיף כיתוב שם:

- יש לפתוח את הבורג כמתואר בתמונה
- הטה את תושבת פלסטיק השחורה כלפי מעלה והסר אותה.
- הוסף דף לבן עם השם מתחת לפלסטיק הלבן.
- החזר את התושבת השחורה וסגור את הבורג בחזרה

מומלץ להכניס את כיתוב השם לפני ההתקנה

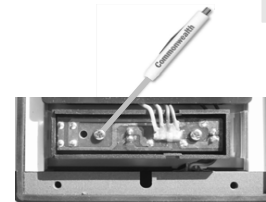

MULTI PANEL

תרשים חיבורים למגבר אינטרקום ומנעול חשמלי 12v

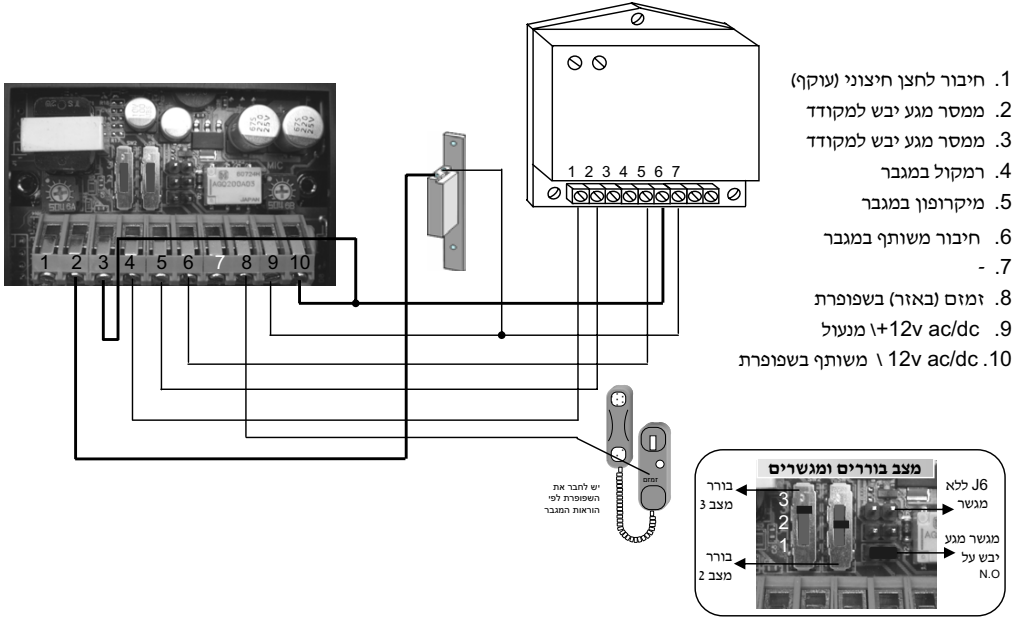

MULTI PANEL

תרשים חיבורים למתאם טלפון אינטרקום ומנעול חשמלי 12v

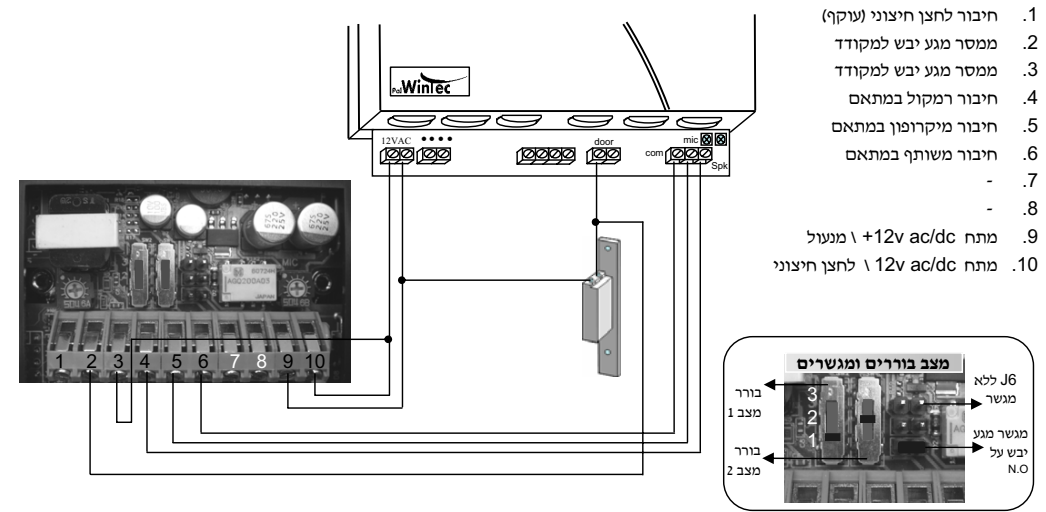

תרשים חיבורים לשפופרת אינטרקום ומנעול חשמלי 12v

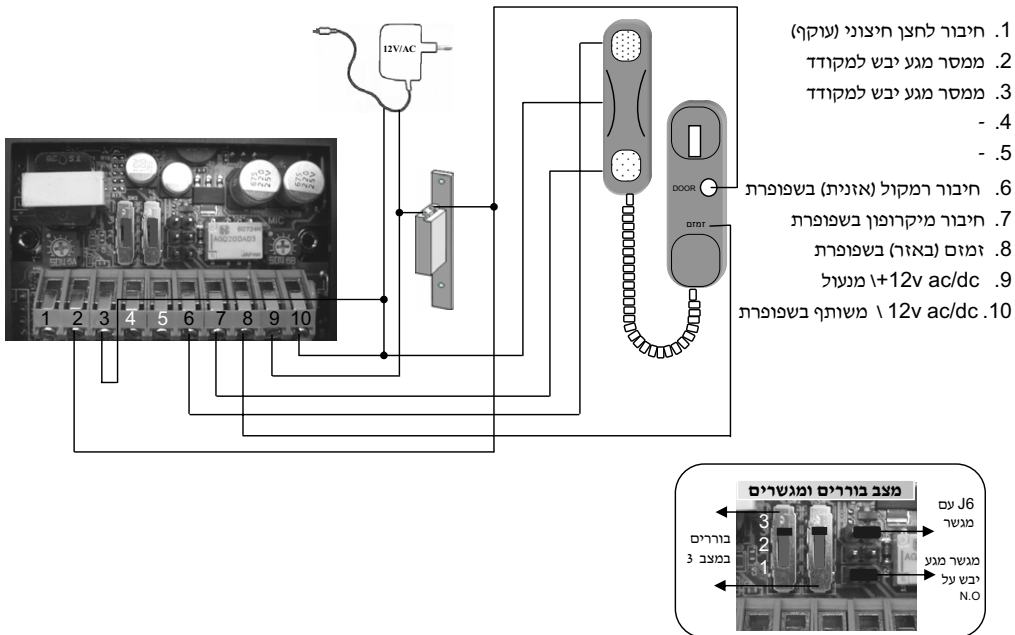

12v תרשים חיבורים ל 2 גידים ומנעול חשמלי

